

Varenummer: 439600300

Beskrivelse: Rota-fix spændelement FS300x375

Note: Kort version af F. Overfører høje momenter. Mulighed for at reducere tilspænding, hvorved b overførbart moment og fladetryk reduceres. Selvcentrerende.

Mål

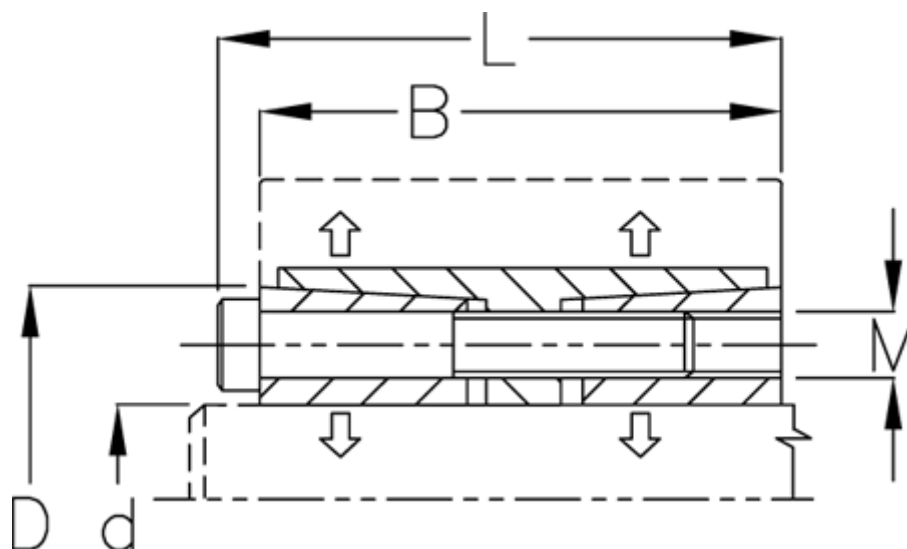

B mm	= 111
d H8 mm	= 300
D mm	= 375
F kN aksialkraft	= 1800.0
L mm	= 131
M mm	= M20
Overfladeruhed	= R? ? 3.2 μ m
P N/mm ² fladetryk på aksel/nav	= 168

T Nm drejningsmoment	= 270000
Tolerance	= Aksel h8, Nav H8
Ts Nm boltetilspændingsmoment	= 690.0